

# ATLAS mini

## ПЛАНЫ ШАХТЫ ЛИФТА

Технические характеристики	
Грузоподъемность (кг)	От 180 до 450
Количество пассажиров	От 2 до 6
Тип подвеса	2:1
Макс. высота подъема (м)	30
Количество остановок	11
Макс. скорость кабины (м/сек)	1.0
Мин. глубина приямка (мм) *	350
Мин. высота последнего этажа (мм) *	3000
Вес шасси кабины (кг)	~ 136
Макс. вес пустой кабины Р (кг) (шасси + кабина + двери кабины)	630
Направляющие кабины / противовеса	T75x62x10 / T50x50x5
Макс. вертикальное расстояние между кронштейнами направляющих (мм)	1500
Канаты	DRAKO 250T Ø6,5
Количество канатов	6
Тип двигателя	ZIEHL-ABEGG <b>SM160</b>
Номинальный ток А	1
Мощность (кВт)	3.3
Штихмас кабины (мм)	700 / 800 / 900
Штихмас противовеса (мм)	724 / 824 / 924

**Электрический лифт с безредукторной лебедкой сертифицирован в соответствии с Директивой 95/16/ЕС**

\* В особых случаях связывайтесь с Экспортным отделом компании KLEEMANN

**НАГРУЗКИ НА ШАХТУ**  
**Нагрузки на пол приямка**

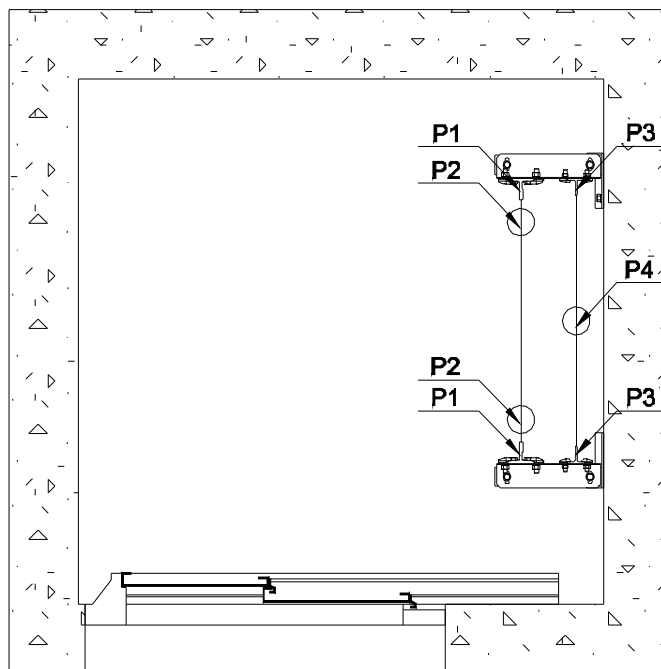

Грузоподъемность [кг]	180	225	< 0	375	450
P1 [кN]	16.2	17.5	18.8	20.6	22.1
P2 [кN]	15.6	17.1	18.6	20.1	21.6
P3 [кN]	8.5	9.1	9.6	10.2	10.8
P4 [кN]	28.2	29.7	31.2	32.7	34.2

**ATLAS mini (225 кг / 3 пассажира / площадь кабины 800x1000)  
с полуавтоматическими дверями**

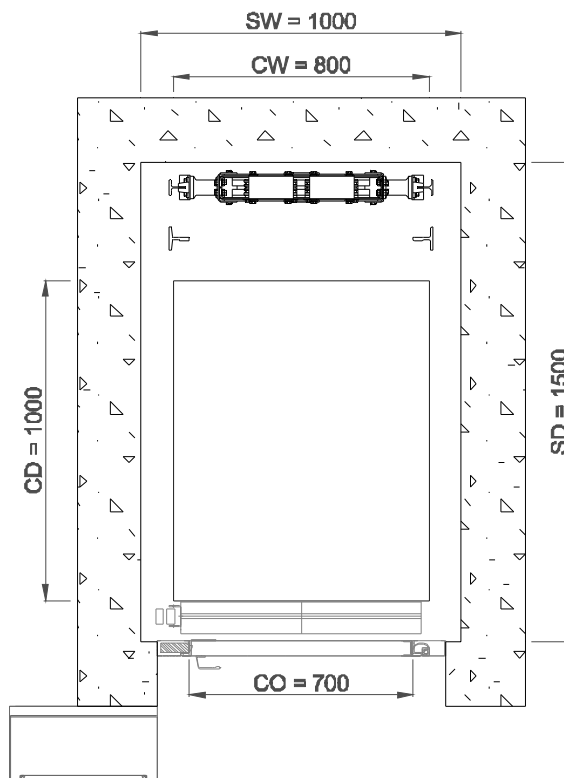

SW	Ширина шахты
CW	Ширина кабины
CD	Глубина кабины
SD	Глубина шахты
CO	Ширина дверного проема

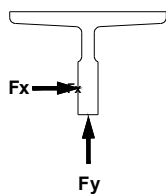
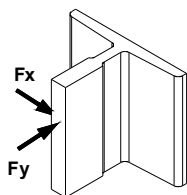

F <sub>x</sub>	2527 N
F <sub>y</sub>	200 N

**ATLAS mini (320 кг / 4 пассажира / площадь кабины 900x1000)  
С полуавтоматическими дверями**

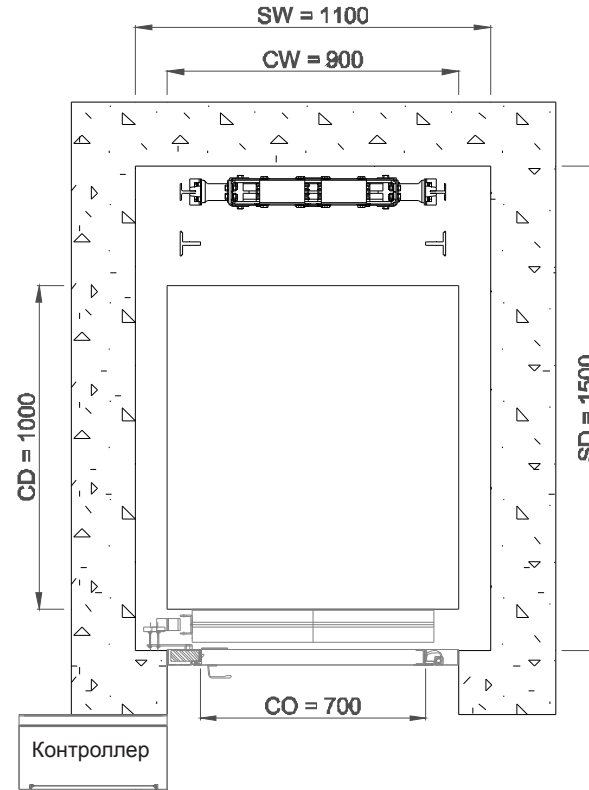

SW	Ширина шахты
CW	Ширина кабины
CD	Глубина кабины
SD	Глубина шахты
CO	Ширина дверного проема

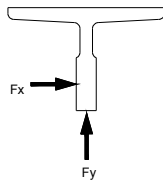
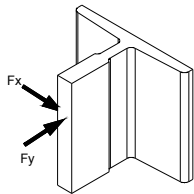

Fx	2780 N
Fy	300 N

**ATLAS mini (320 кг / 4 пассажира / площадь кабины 900x1000)  
с дверьми телескопического открывания**

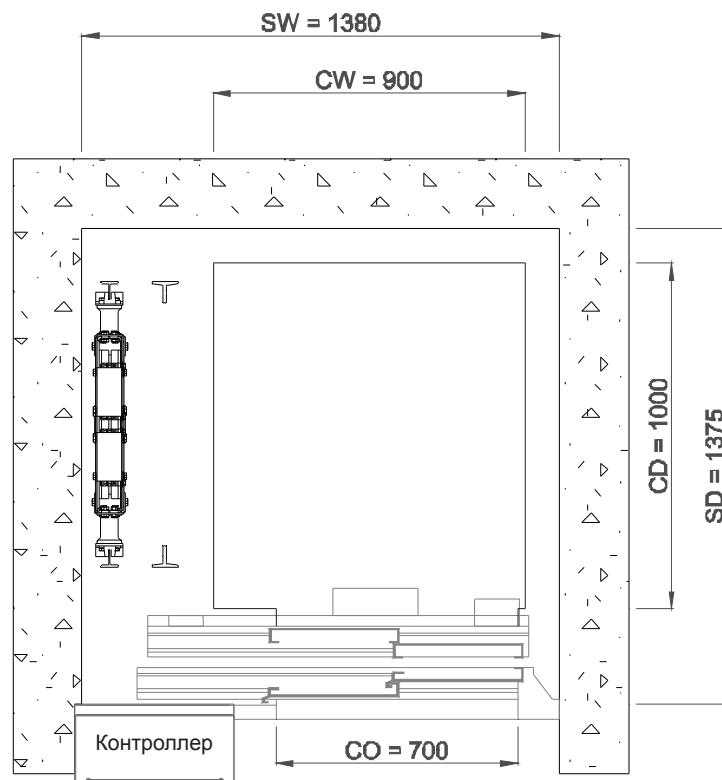

SW	Ширина шахты
CW	Ширина кабины
CD	Глубина кабины
SD	Глубина шахты
CO	Ширина дверного проема

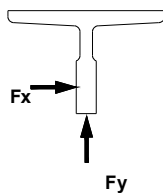
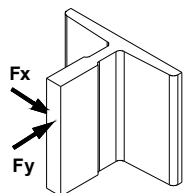

Fx	2556 N
Fy	334 N

## ATLAS mini (375 кг / 5 пассажиров / площадь кабины 1000x1050) с дверьми телескопического открывания

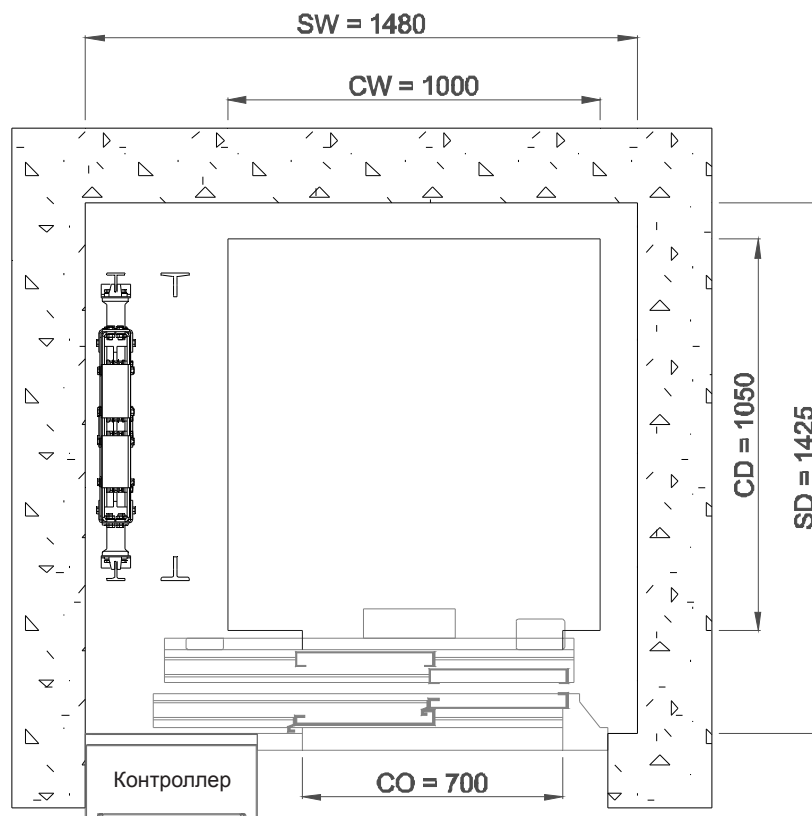

SW	Ширина шахты
CW	Ширина кабины
CD	Глубина кабины
SD	Глубина шахты
CO	Ширина дверного проема

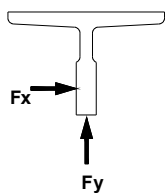
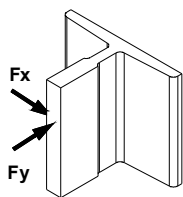

<b>F<sub>x</sub></b>	3032 N
<b>F<sub>y</sub></b>	460 N

**ATLAS mini (450кг / 6 пассажиров / площадь кабины 1100x1100)  
с дверьми телескопического открывания**

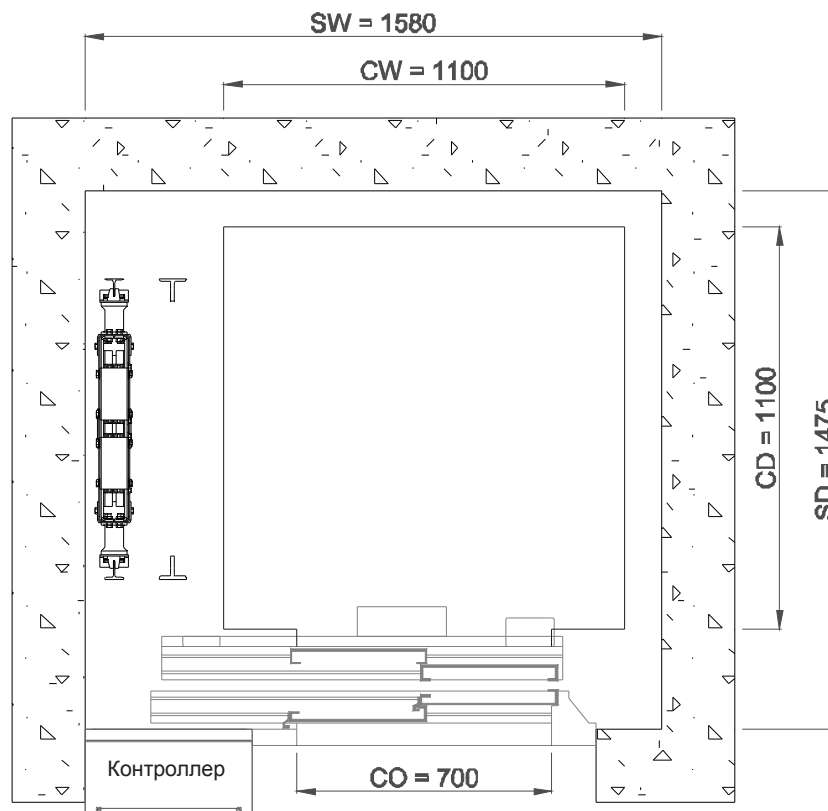

SW	Ширина шахты
CW	Ширина кабины
CD	Глубина кабины
SD	Глубина шахты
CO	Ширина дверного проема

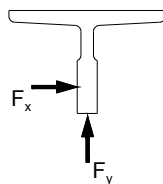
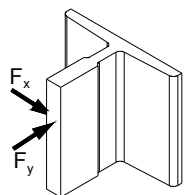

$F_x$	3285 N
$F_y$	577 N



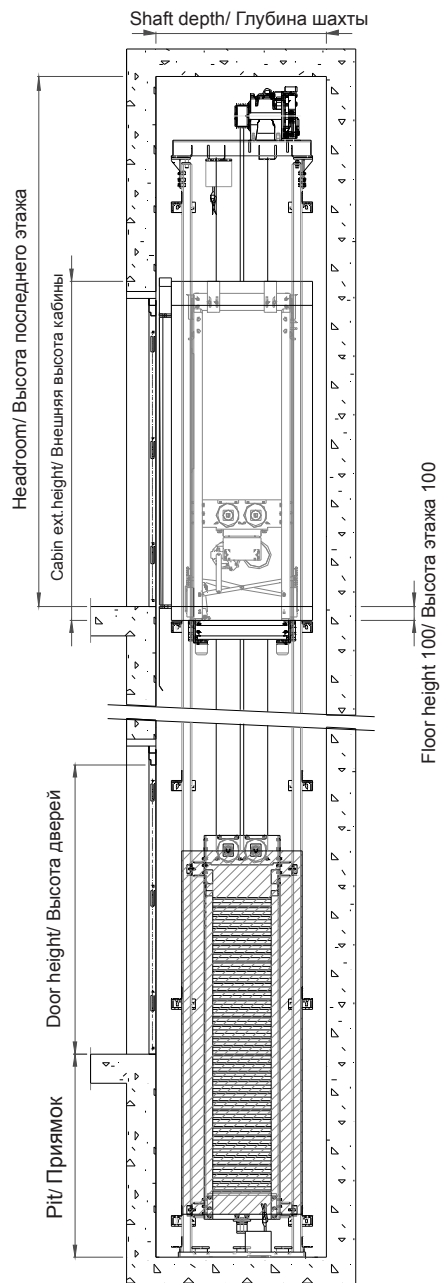

Высота боковой рамы h [мм]	Макс. Внешняя высота кабины = h - 60 [мм]	Глубина приямка [мм] (мин. 350мм)	Высота последнего этажа (мин. 2950мм)
2400	2340	Высота этажа + 285	h + 550
2490	2430		
2550	2490		

Door height	Высота дверей
Headroom	Высота последнего этажа
Cabin ext.height	Внешняя высота кабины
Pit	Приямок
Floor height	Высота этажа
Shaft depth	Глубина шахты